

GEOS
MAX

ИНСТРУКЦИЯ ПО ЭКСПЛУАТАЦИИ

Воздуходув ранцевый бензиновый

GEOS Max BPB 580



Оглавление

- 1 Информация о руководстве по эксплуатации
 - 1.1 Символы на титульной странице
 - 1.2 Условные обозначения и сигнальные слова
- 2 Описание продукта
 - 2.1 Использование по назначению
 - 2.2 Примеры неправильного использования
 - 2.3 Остаточные опасности
 - 2.4 Предохранительные и защитные устройства
 - 2.5 Возможные обозначения на устройстве
 - 2.6 Комплект поставки
 - 2.7 Обзор продукта
- 3 Указания по технике безопасности
 - 3.1 Операторы
 - 3.2 Средства индивидуальной защиты
 - 3.3 Безопасность на рабочем месте
 - 3.4 Безопасность устройства
 - 3.5 Безопасность людей, животных и имущества
 - 3.6 Вибрационная нагрузка
 - 3.7 Обращение с бензином и маслом
- 4 Монтаж воздуходува
 - 4.1 Сборка трубы воздуходува
 - 4.2 Монтаж рукоятки управления
 - 4.3 Надевание ременной оснастки
- 5 Эксплуатация
 - 5.1 Топливо
 - 5.2 Запуск холодного двигателя
 - 5.3 Запуск прогретого двигателя
 - 5.4 Использование дроссельного регулятора
 - 5.5 Запуск двигателя, когда топливо очень горячее
 - 5.6 Эксплуатация изделия
 - 5.7 Остановка изделия
- 6 Техобслуживание и уход
 - 6.1 График технического обслуживания
 - 6.2 Регулировка оборотов холостого хода
 - 6.3 Проверка свечи зажигания
 - 6.4 Техобслуживание глушителя
 - 6.5 Проверка и очистка системы охлаждения
 - 6.6 Очистка воздушного фильтра
- 7 Поиск и устранение неисправностей
- 8 Транспортировка и хранение
- 9 Утилизация
- 10 Технические характеристики
- 11 Сервисное обслуживание
- 12 Гарантия
- 13 Расшифровка даты производства по серийному номеру

1 ИНФОРМАЦИЯ О РУКОВОДСТВЕ ПО ЭКСПЛУАТАЦИИ

- Всегда держите это руководство по эксплуатации под рукой, чтобы прочитать его, если вам потребуется информация об устройстве.
- Передавайте устройство другим лицам только вместе с этим руководством по эксплуатации.
- Прочтите и соблюдайте указания по технике безопасности и предупреждения, приведенные в данном руководстве по эксплуатации.
- Мы постоянно работаем над дальнейшими усовершенствованиями всех машин и устройств с целью повысить вашу безопасность и эффективность во время работы; поэтому права на все изменения комплектации поставки по форме, технике и оборудованию мы оставляем за собой.

По этой причине относительно указаний и рисунков данной инструкции по эксплуатации не могут быть предъявлены никакие претензии.

1.1 Символы на титульной странице

Символ	Значение
	Обязательно прочитайте данное руководство по эксплуатации перед вводом в эксплуатацию. Это необходимо для безопасной и безотказной работы.
	Руководство по эксплуатации
	Не следует эксплуатировать бензиновое устройство вблизи открытого пламени или источников тепла.
	Сертификат соответствия Евразийского экономического союза

1.2 Условные обозначения и сигнальные слова

⚠ ОПАСНОСТЬ! Указывает на опасную ситуацию, которая, если ее не избежать, приводит к смерти или серьезным травмам.

⚠ ПРЕДУПРЕЖДЕНИЕ! Указывает на потенциально опасную ситуацию, которая, если ее не избежать, может привести к смерти или серьезным травмам.

⚠ ОСТОРОЖНО! Указывает на потенциально опасную ситуацию, которая, если ее не избежать, может привести к травмам легкой и средней тяжести.

⚠ ВНИМАНИЕ! Указывает на ситуацию, которая, если ее не избежать, может привести к имущественному ущербу.

i ПРИМЕЧАНИЕ Специальные указания для облегчения понимания и эксплуатации.

2 ОПИСАНИЕ ПРОДУКТА

2.1 Использование по назначению

Воздуходув ранцевый бензиновый GEOS Max BPB 580 предназначен для сдувания листьев, травы, бумаги и других аналогичных материалов с таких участков и зон, как газоны, дорожки и асфальтированные дороги.

Устройство должно использоваться только в полностью собранном состоянии. Несанкционированные изменения и дополнения считаются использованием не по назначению и приводят к аннулированию гарантии, а также потери соответствия и отказ от какой-либо ответственности за ущерб, нанесенный пользователю или третьей стороне изготовителем.

Ответственность изготовителя:

Мы не несем ответственности за ущерб, вызванный эксплуатацией нашего изделия в результате:

- Ненадлежащего ремонта изделия;
- Использования для ремонта изделия неоригинальных деталей или деталей, не одобренных производителем;
- Использования неоригинальных дополнительных принадлежностей или принадлежностей, не одобренных производителем;

- Ремонта изделия в неавторизованном сервисном центре или неквалифицированным специалистом;

2.2 Примеры неправильного использования

- Эксплуатация не полностью собранного изделия.
- Эксплуатация изделия со внесенными изменениями без разрешения производителя.
- Эксплуатация изделия со внесенными несанкционированными модификациями и/или неодобренными принадлежностями.
- Эксплуатация поврежденного изделия.
- Другое.

2.3 Остаточные опасности

Даже если устройство используется надлежащим образом, всегда существует определенный остаточный риск, который не может быть исключен. Возможны следующие потенциальные опасности на основе типа и конструкции устройства в зависимости от использования, но не ограничиваясь ими:

- Отбрасывание сдуваемого материала с земли.
- Вдыхание частиц сдуваемого материала при отсутствии респиратора.
- Повреждение слуха при отсутствии берушей.
- Другое.

2.4 Предохранительные и защитные устройства

⚠ ПРЕДУПРЕЖДЕНИЕ! Опасность травмирования. Неисправность или бездействие предохранительных и защитных устройств могут стать причиной травм.

- Неисправные предохранительные и защитные устройства подлежат ремонту.
- Никогда не выводите из строя предохранительные и защитные устройства.

Аварийная остановка

В случае экстренной ситуации отключите двигатель с помощью рычага управления дросселем (ВКЛ/ВЫКЛ).

2.5 Возможные обозначения на устройстве

Символ	Значение
	Следует соблюдать особую осторожность при использовании устройства!
	Перед вводом в эксплуатацию прочтите руководство по эксплуатации!
	Носите защитные каску, беруши и очки!
	Не подходите близко к крыльчатке, когда она вращается!
	Эмиссия шума в окружающую среду согласно Директиве Европейского союза 2000/14/ЕС и законодательству Нового Южного Уэльса “Регламент 2017 года по защите окружающей среды (контроль уровня шума)”. Данные об эмиссии шума приведены на паспортной табличке машины и в разделе “Технические характеристики”.
	Во время эксплуатации и технического обслуживания используйте одобренные защитные перчатки. Надевайте защитные ботинки или обувь с нескользящей подошвой. Используйте длинную одежду из прочной ткани.
	Убедитесь, что длинные волосы убраны выше уровня плеч.
	Не надевайте украшения и свободную одежду во время работы
	Смесь бензина и масла для двухтактных двигателей.

Символ	Значение
	Работающий двигатель может выделять ядовитый газ, который не имеет цвета и запаха, и его трудно почувствовать. Не эксплуатируйте двигатель в помещении или помещении с плохой вентиляцией.
	Символ ручного топливоподкачивающего насоса.
	Держите части тела на безопасном расстоянии от горячих поверхностей.
	В этой позиции переключателя двигатель выключается.
	Заслонка, открытое положение.
	Заслонка, закрытое положение.
	Не утилизировать изделие вместе с бытовыми отходами.
	Винт регулировки холостого хода.
	Берегитесь отбрасываемых предметов. Отбрасываемые предметы могут стать причиной серьезной травмы. Пользуйтесь средствами индивидуальной защиты.
	Соблюдайте безопасное расстояние не менее 15 м (360 градусов) до людей или животных.

2.6 Комплект поставки

Комплект поставки включает в себя перечисленные позиции. Проверьте, включены ли все позиции:

- Бутылка для смешивания топлива
- Ключ свечной

- Ключ шестигранный
- Ременная оснастка

2.7 Обзор продукта

Но-мер	Компонент
1	Рычаг управления дросселем
2	Ручка для переноски
3	Ременная оснастка
4	Крышка двигателя
5	Крышка вентилятора
6	Фильтр в воздуховоде
7	Воздушный фильтр
8	Ручка шнура стартера
9	Топливный бак
10	Жесткая спинка
11	Свеча зажигания
12	Система гашения вибраций
13	Рычажок заслонки
14	Рукоятка управления
15	Дроссельный регулятор
16	Колено трубы
17	Зажим
18	Гибкая труба (разновидность гофры)
19	Вращающаяся рабочая труба
20	Промежуточная телескопическая труба
21	Круглая насадка воздуходува
22	Руководство по эксплуатации
23	Комбинированный ключ
24	Ручной топливный насос (праймер)
25	Плоская насадка воздуходува
26	Винт регулировки холостого хода
27	Вентилятор
28	Ножная пластина
29	Бутылка для смешивания топлива
30	Соединительная трубка воздушного фильтра
31	Стартер

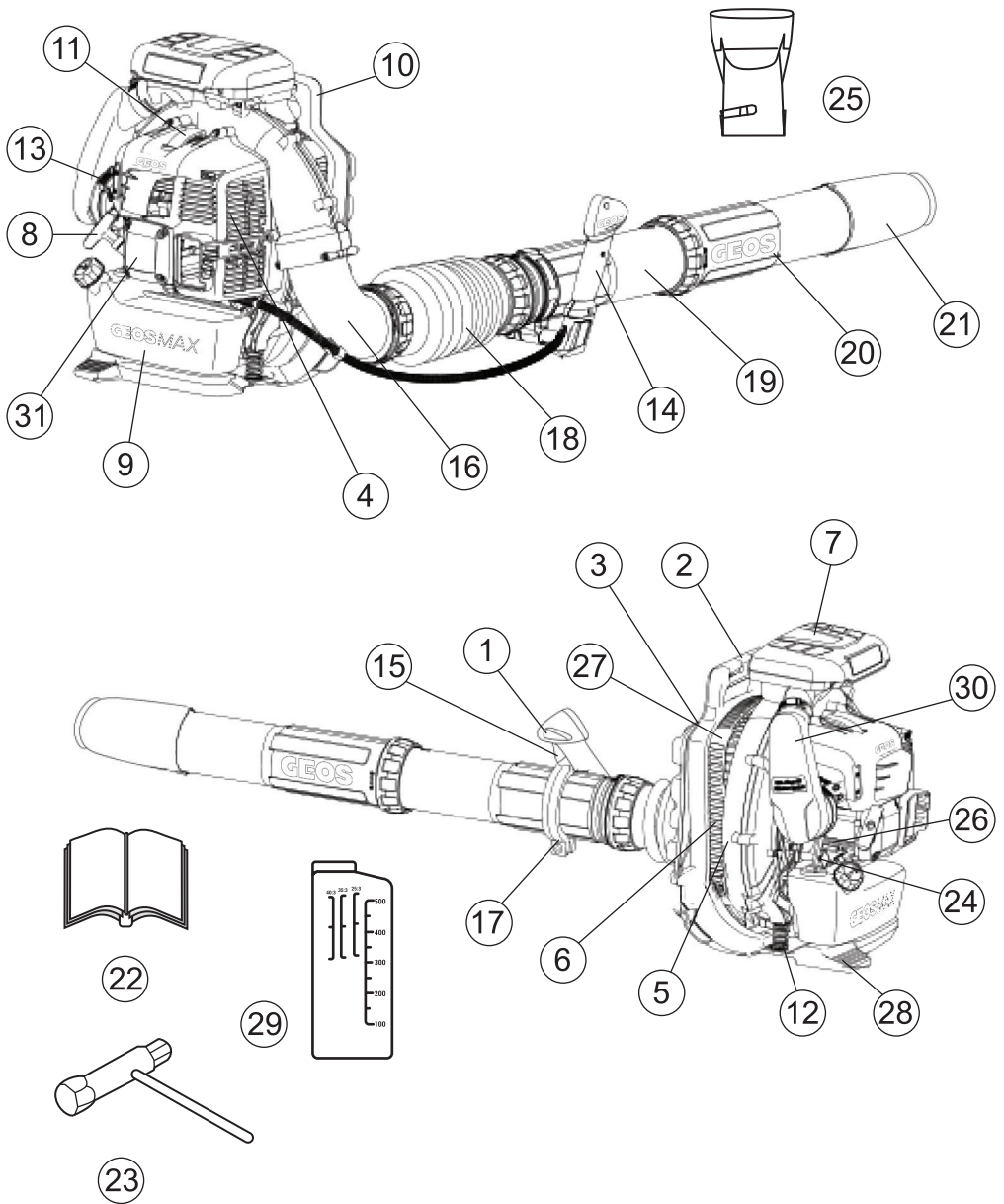

3 УКАЗАНИЯ ПО ТЕХНИКЕ БЕЗОПАСНОСТИ

⚠ ОСТОРОЖНО! Опасность потери слуха. Устройство издает сильный шум во время работы. Это может привести к ухудшению слуха оператора, а также людей и животных, которые находятся поблизости.

- Используйте беруши во время работы.
- Держите устройство на безопасном расстоянии от людей и животных или выключите его в случае приближения людей или животных.

i ПРИМЕЧАНИЕ Убедитесь, что вы знаете, как управлять устройством. Узнайте, в частности, как немедленно остановить устройство.

3.1 Операторы

- Устройство запрещается использовать детям в возрасте до 16 лет и лицам, не ознакомленным с руководством по эксплуатации. Соблюдайте все местные правила безопасности относительно минимального возраста оператора.
- Если вы работаете с таким устройством впервые: Разрешите продавцу или любому другому специалисту разъяснить принцип обращения с устройством. Или посетите курсы.
- Любой человек, работающий с этим устройством, должен быть отдохнувшим, здоровым и находиться в хорошей форме. Если по состоянию здоровья утомление запрещается, необходимо спросить у врача, можно ли работать с этим устройством.
- Запрещается работать с устройством под воздействием алкоголя, наркотических средств или лекарственных препаратов.
- Пользователи, не прошедшие инструктаж, могут не понять или неправильно оценить риски, связанные с эксплуатацией воздуходува. Это чревато тяжелыми или смертельными травмами пользователя или других лиц.
- Система зажигания воздуходува создает электромагнитное поле. Электромагнитное поле может влиять на кардиостимулятор. Это чревато тяжелыми травмами или смер-

тью пользователя. При наличии кардиостимулятора у пользователя: убедитесь в том, что магнитное поле не влияет на него.

3.2 Средства индивидуальной защиты

- Во избежание травм головы и конечностей, а также повреждения органов слуха необходимо носить предписанную одежду и средства защиты.
- Одежда должна быть подходящей (облегающей) и не стеснять движения.
- Средства индивидуальной защиты включают:
 - средства защиты слуха (например, беруши), особенно, когда рабочий день составляет более 2,5 часов
 - защитные очки;
 - крепкие амортизирующие и демпфирующие рабочие перчатки
 - безопасная обувь с нескользящей подошвой и стальным носком.
- При работе длинные волосы могут быть затянуты в воздуходув. Это чревато тяжелыми травмами. Длинные волосы связать и закрепить так, чтобы они находились поверх плеч, и исключить возможность их затягивания в воздуходув.
- Во время работы существует вероятность выброса предметов с высокой скоростью. Возможно травмирование пользователя.
- Носить плотно прилегающие защитные очки.

3.3 Безопасность на рабочем месте

- Работайте с устройством только на открытом воздухе, а не в помещении.
- Работайте только при дневном свете или ярком искусственном освещении.
- Перед выполнением работ с опасными продуктами/предметами удалите из рабочей зоны, например, ветви, осколки стекла и остроконечные предметы, куски металла, камни.
- Обратите внимание на вашу устойчивость. Избегайте мокрой, скользкой поверхности.
- При работе ведите себя осторожно и мед-

ленно. Не бегите. Избегайте препятствий.

3.4 Безопасность устройства

- Используйте устройство только при следующих условиях:
 - если оно не загрязнено, особенно бензином и маслом.
 - если оно не имеет повреждений, особенно предохранительной решетки.
 - если все элементы управления работают.
 - если все дополнительные компоненты для определенного вида работ установлены на устройстве.
- Не перегружайте устройство. Перегрузки приводят к повреждению устройства.
- Не блокируйте заборную и вентиляционную решетки во избежание перегрева двигателя.
- Немедленно выключите устройство в случае неправильного пуска двигателя и сильной вибрации. Это указывает на неисправность устройства.
- Не эксплуатируйте устройство с изношенными или поврежденными деталями. Всегда заменяйте все неисправные детали на оригинальные запасные части от производителя. Если устройство эксплуатируется с изношенными или поврежденными деталями, к производителю не могут быть заявлены гарантийные требования.

3.5 Безопасность людей, животных и имущества

- Используйте устройство только для тех задач, для которых оно предусмотрено. Нецелевое использование может привести к травмам и материальному ущербу.
- Не включайте устройство, если в рабочей зоне находятся люди и животные.
- Держите устройство на безопасном расстоянии от людей и животных или выключите его в случае приближения людей или животных.

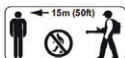

- Не направляйте выхлопную газовую струю двигателя на людей и животных, а также на воспламеняющиеся продукты и предметы.
- Не прикасайтесь к заборной и вентиляционной решеткам, если двигатель работает. Вращающиеся детали оборудования могут нанести травмы.
- Всегда выключайте устройство, когда оно не требуется, например при изменении рабочей зоны, в случае проведения работ по техническому обслуживанию и уходу, при заполнении бензо-масляной смеси.
- Немедленно выключайте устройство при несчастном случае, чтобы предотвратить дальнейшие травмы и материальный ущерб.
- Не эксплуатируйте устройство с изношенными или поврежденными деталями. Изношенные или поврежденные детали могут привести к серьезным травмам.
- Храните устройство в недоступном для детей месте.

3.6 Вибрационная нагрузка

Опасность вибрации

- Фактическое значение вибрационной эмиссии при использовании устройства может отличаться от заявленного производителем значения. Наблюдайте следующие факторы воздействия до или во время использования:
 - Используется ли устройство по назначению?
 - Находится ли устройство в хорошем рабочем состоянии?
 - Установлены ли кронштейны и, если требуется, дополнительные вибрационными ручки, и плотно ли они соединены с устройством?
- Эксплуатируйте устройство только с частотой вращения двигателя внутреннего сгорания, необходимой для отдельной работы. Избегайте максимальной частоты вращения, чтобы снизить уровень шума и вибрации.

- Из-за неправильного использования и технического обслуживания шум и вибрация устройства могут повыситься. Это наносит вред здоровью человека. В таких случаях немедленно выключайте устройство и обратитесь за его ремонтом в авторизованный сервисный центр.
- Степень вибрационного напряжения зависит от выполняемой работы или использования устройства. Оцените и установите соответствующие перерывы в работе. В результате вибрационная нагрузка в течение всего рабочего времени будет значительно снижена.
- Длительная эксплуатация устройства подвергает оператора вибрации и может вызвать проблемы с кровообращением (симптом «белого пальца»). Чтобы уменьшить этот риск, носите перчатки и держите руки в тепле. В случае обнаружения симптома «белого пальца» немедленно обратитесь к врачу. Эти симптомы включают в себя: онемение, потерю чувствительности, покалывание, зуд, боль, слабость, изменение цвета или состояния кожи. Обычно эти симптомы влияют на пальцы, руки или пульс. При низких температурах (примерно ниже 10 °C) опасность повышается.
- Делайте во время рабочего дня длительные перерывы, чтобы отдохнуть от шума и вибраций. Планируйте свою работу таким образом, чтобы разделить эксплуатацию устройств, которые создают сильные вибрации, на несколько дней.
- Если вы почувствуете дискомфорт или дисхромиию кожи при использовании устройства в руках, немедленно прекратите работу. Установите достаточные перерывы в работе. Работа без достаточных перерывов может привести к местной вибрационной болезни.
- Минимизируйте риск воздействия вибрации. Выполняйте обслуживание прибора в соответствии с инструкциями в руководстве по эксплуатации.
- В плане работы определите, как можно ограничить вибрационную нагрузку.

3.7 Обращение с бензином и маслом

Взрыво- и пожароопасность:

- Утечка бензина / воздушной смеси приводит к возникновению взрывоопасной атмосферы. Воспламенение, взрыв и пожар могут возникнуть в результате неправильного обращения с топливом к серьезным травмам и даже смерти. Соблюдайте следующие указания:
 - Не курите при обращении с бензином.
 - Выполняйте работы с бензином только на открытом воздухе, а не в помещении.
 - Обязательно соблюдайте перечисленные ниже нормы поведения.
- Транспортируйте и храните бензин и масло только в разрешенных контейнерах. Убедитесь, что дети не имеют доступа к хранящемуся бензину и маслу.
- Чтобы избежать загрязнения почвы (охрана окружающей среды), убедитесь, что при заполнении бензин и масло не попадает непосредственно на землю. Используйте воронку для заполнения.
- Заправляйте устройство в закрытом помещении. Попадание на пол может привести к накоплению паров бензина, и, таким образом, вызвать воспламенение или даже взрыв.
- Немедленно удалите пролитый бензин с устройства и земли. Оставьте ткани, которыми вы вытерли бензин, сушиться в сухом и хорошо вентилируемом месте, прежде чем их утилизировать. В противном случае может возникнуть внезапное самовозгорание.
- В случае пролития бензина возникают пары бензина. Поэтому не запускайте двигатель в том же месте, а на расстоянии не менее 3 м от него.
- Избегайте контакта кожи с нефтепродуктами. Не вдыхайте пары бензина. Всегда носите защитные перчатки во время дозаправки. Регулярно заменяйте и очищайте защитную одежду.
- Следите за тем, чтобы одежда не контактировала с бензином. В случае попадания бензина на одежду замените ее.
- Не заправляйте включенное устройство при работающем или горячем двигателе.

4 МОНТАЖ ВОЗДУХОДУВА

4.1 Сборка трубы воздуходува

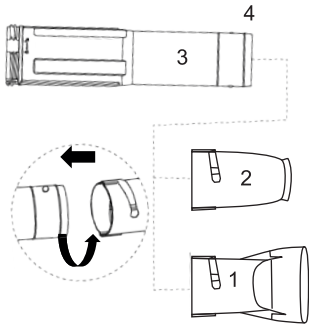

Совместите пазы (4) на плоской насадке (1) пазы (4) на промежуточной телескопической трубе (3), плотно прижмите и поверните.

Для изменения типа выдуваемого воздуха, установите круглую насадку.

⚠ ПРЕДУПРЕЖДЕНИЕ! **Опасность из-за неполного монтажа!** Эксплуатация неполного устройства может привести к серьезным травмам.

- Устройство разрешается эксплуатировать только в полностью установленном состоянии!
- Перед включением следует проверять наличие и исправность всех предохранительных и защитных устройств!

⚠ ПРЕДУПРЕЖДЕНИЕ! **Опасность травмирования в результате ослабления деталей устройства.** Во время эксплуатации ослабленные детали устройства могут привести к серьезным травмам.

⚠ ПРЕДУПРЕЖДЕНИЕ! Перед сборкой изделия внимательно изучите «Указания по технике безопасности».

⚠ ПРЕДУПРЕЖДЕНИЕ! После установки плоской насадки (1) направление выдуваемого воздуха изменится.

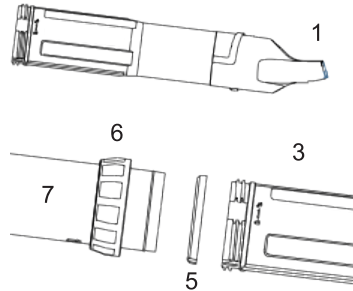

Обжимное кольцо (6) на вращающейся рабочей трубе (7) соедините с промежуточной телескопической трубой (3).

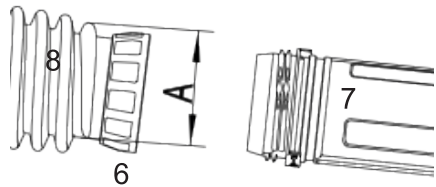

Обжимное кольцо (6) на гибкой гофрированной трубе (8) соедините с вращающейся рабочей трубой (7).

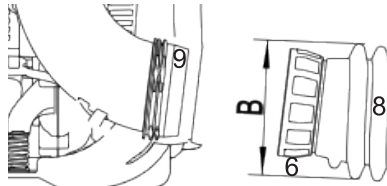

Обжимное кольцо (6) на гибкой гофрированной трубе (8) соедините с коленом трубы (9).

ℹ ПРИМЕЧАНИЕ Обратите внимание, что гибкая гофрированная труба имеет отверстия разного диаметра. Отверстие большего диаметра (A) соединяется с промежуточной телескопической трубой. Отверстие меньшего диаметра (B) соединяется с коленом трубы.

4.2 Монтаж рукоятки управления

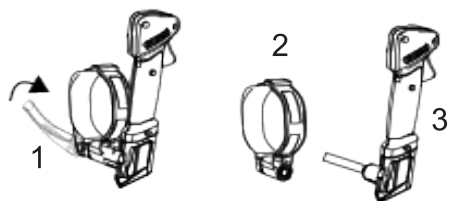

Поверните ручку замка (1), чтобы разобрать рукоятку.

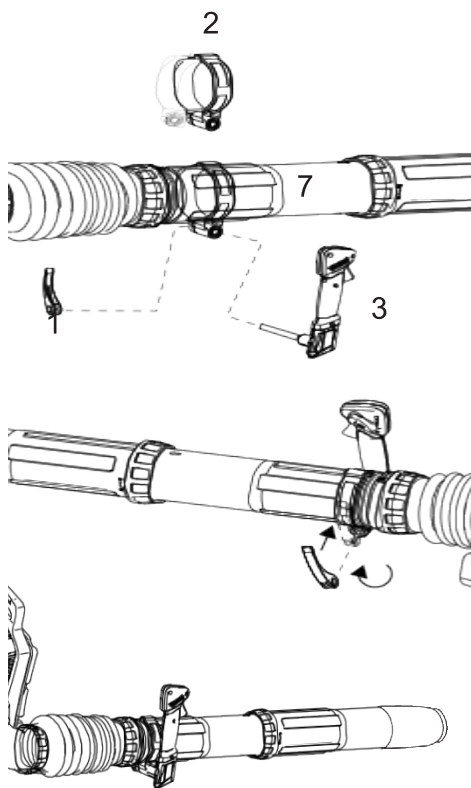

ВНИМАНИЕ! Рукоятка управления должна находиться на внешней стороне трубы.

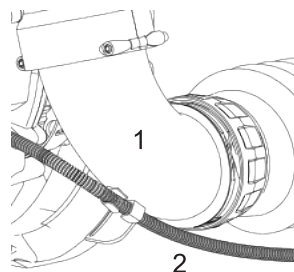

ВНИМАНИЕ! После завершения монтажа вставьте гофрированный кабель-канал (2) в пазы на колесе трубы (1).

4.3 Надевание ремневой оснастки.

- Наденьте оснастку изделия.
- Закрепите пряжку для нагрудного ремня (1).
- Отрегулируйте положение нагрудного ремня (2).
- Затяните нагрудный ремень (3).
- Затяните плечевые ремни так, чтобы изделие плотно прилегало к вашему телу (4).
- Затяните удерживающие стропы (5).

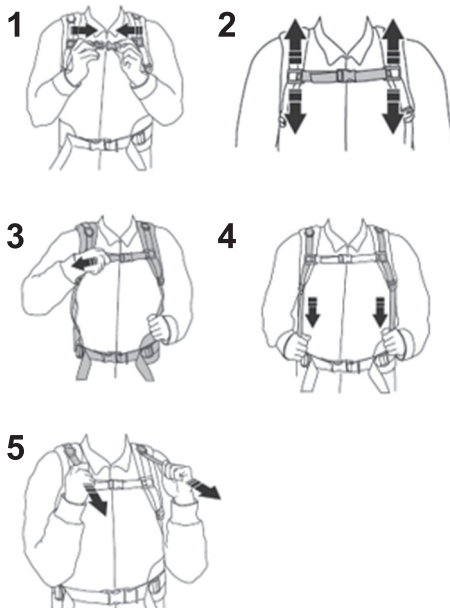

5 ЭКСПЛУАТАЦИЯ

⚠ ПРЕДУПРЕЖДЕНИЕ! Перед эксплуатацией изделия внимательно изучите раздел «Указания по технике безопасности».

5.1 Топливо

Данное изделие оборудовано двухтактным двигателем.

ВНИМАНИЕ! Заправка неподходящим типом топлива может привести к повреждению двигателя. Используйте смесь бензина и масла для двухтактных двигателей.

Смешивание топлива

Бензин

- Используйте неэтилированный бензин надлежащего качества с максимальным содержанием этанола 10%.
- Бензин, который хранился более 2 месяцев, приводит к образованию отложений в двигателе и его неисправности.

ВНИМАНИЕ! Не используйте бензин с октановым числом меньше 90 RON/87 AKI. При более низком октановом числе двигатель может производить стук, что в свою очередь может привести к повреждению двигателя.

Масло для двухтактных двигателей

Для достижения оптимальных результатов и мощности пользуйтесь высококачественным синтетическим маслом для двухтактных двигателей

ВНИМАНИЕ! Запрещается использовать масло, предназначенное для двухтактных двигателей с внешним водяным охлаждением, т.н. «outboard oil». Использовать масло для четырехтактных двигателей запрещается.

Смешивание бензина и масла для двухтактных двигателей

Сделайте бензо-масляную смесь 50:1 из этих двух компонентов:

Соотношение смешивания	Бензин [литры]	2-тактное масло [миллилитры]
50 частей бензина: 1 часть 2-тактного масла	1 л	20 мл
	3 л	60 мл
	5 л	100 мл

ВНИМАНИЕ! Небольшие неточности при смешивании небольшого количества топлива могут значительно повлиять на соотношение компонентов в смеси. Внимательно измеряйте количество масла, чтобы обеспечить правильное соотношение компонентов.

1. Добавьте половину количества бензина в чистую емкость для топлива.
2. Добавьте все количество масла.
3. Взболтайте топливную смесь.
4. Добавьте оставшуюся часть бензина в емкость.
5. Осторожно взболтайте топливную смесь.

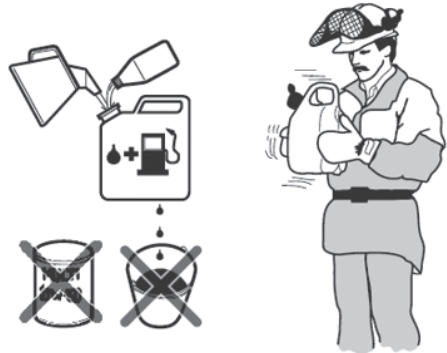

ВНИМАНИЕ! Срок хранения топливной смеси не должен превышать 1 месяца.

Заправка топливного бака

⚠ ПРЕДУПРЕЖДЕНИЕ! Следуйте приведенным ниже инструкциям для вашей безопасности.

1. Остановите двигатель и дайте ему остыть.
2. Очистите поверхность вокруг крышки топливного бака.



3. Взболтайте емкость и убедитесь, что топливо полностью смешалось.
4. Медленно снимите крышку топливного бака, чтобы стравить давление.
5. Заполните топливный бак.

ВНИМАНИЕ! Убедитесь, что в топливном баке не слишком много топлива. При нагреве топливо расширяется.

6. Аккуратно затяните крышку топливного бака.
7. Уберите пролитое топливо с изделия и вокруг него.
8. Перед запуском двигателя отнесите изделие в сторону не менее чем на 3 м/10 футов от источника топлива и места заправки топливом.

5.2 Запуск холодного двигателя

⚠ ПРЕДУПРЕЖДЕНИЕ! Выпуск воздуха начинается при запуске двигателя и продолжается даже при работе вхолостую. Не позволяйте никому приближаться к воздуходуду или трубе воздуходува.

1. При холодном двигателе установите заслонку (А) в закрытое положение.
2. Минимум 10 раз нажмите на праймер (В), пока его не начнет заполнять топливо. Полностью заполнять праймер топливом не требуется.

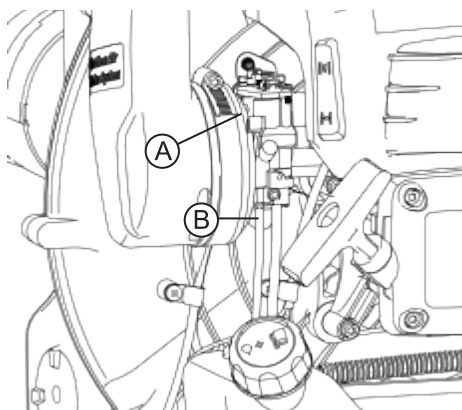

3. Установите рычаг управления дросселем в положение 1/3 всего хода.

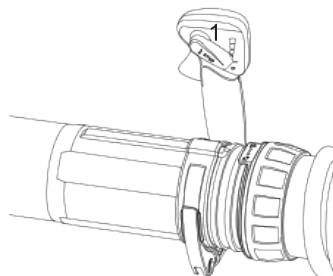

4. Разместите изделие на ровном участке земли.
5. Удерживая изделие левой рукой, поставьте ногу на ножную пластину.



6. Правой рукой медленно потяните за ручку шнура стартера, пока не почувствуете сопротивление.

И ПРИМЕЧАНИЕ Не вытягивайте ручку шнура стартера полностью и не отпускайте ее.

7. Правой рукой выполняйте рывки за ручку шнура стартера, пока двигатель не запустится или не попытается запуститься (не более 8 раз). Если двигатель запустился, постепенно переведите рычаг заслонки в открытое положение и перейдите к пункту 11. Если двигатель не запускается, перейдите к пункту 9.

8. При попытке запуска двигателя постепенно переведите рычаг заслонки в открытое положение.

9. Правой рукой выполняйте рывки за ручку шнура стартера, пока двигатель не запустится (не более 6 раз).

И ПРИМЕЧАНИЕ Если двигатель не запускается, повторите инструкции по запуску, приведенные в пункте 1.

10. Дайте двигателю поработать 30 секунд.

11. Установите рычаг управления дросселем в положение холостого хода.

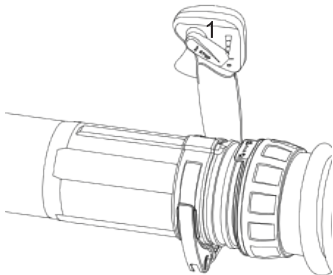

12. Нажмите на дроссельный регулятор, чтобы отрегулировать скорость воздуходува (раздел «Использование дроссельного регулятора»).

5.3 Запуск прогретого двигателя

- Если температура окружающей среды ниже 32°C / 90°F, выполните процедуру запуска, описанную в разделе «Запуск холодного

двигателя», но не переводите заслонку в закрытое положение.

- Если температура окружающей среды выше 32°C / 90°F, выполните процедуру запуска, описанную в разделе «Запуск холодного двигателя»

5.4 Использование дроссельного регулятора

- Для повышения скорости воздуходувки во время работы нажимайте на дроссельный регулятор до тех пор, пока не будет достигнута нужная скорость.

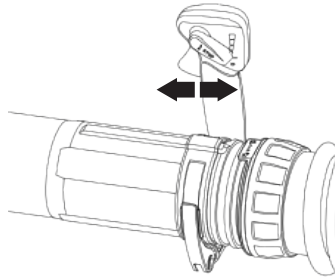

- Для снижения скорости воздуходувки во время работы отпустите дроссельный регулятор до тех пор, пока не будет достигнута нужная скорость.

5.5 Запуск двигателя, когда топливо очень горячее

Если изделие не запускается, возможно, топливо слишком горячее.

И ПРИМЕЧАНИЕ Всегда используйте свежее топливо и снижайте время работы в теплую погоду.

1. Поместите изделие в прохладное место, куда не попадают прямые солнечные лучи.
2. Подождите, пока изделие остынет (не менее 20 минут).
3. Несколько раз нажмите на праймер на 10-15 секунд.
4. Выполните процедуру запуска холодного двигателя. Раздел «Запуск холодного двигателя»

5.6 Эксплуатация изделия

- Эксплуатация изделия в обычное рабочее время.
- Соблюдайте местное законодательство.
- Уменьшите количество единиц оборудования и выберите скорость, соответствующую выполняемой задаче. Используйте дроссель в крайнем нижнем положении, чтобы предотвратить чрезмерное образование шума и пыли.
- Держите насадку воздуходува рядом с землей.

И ПРИМЕЧАНИЕ GEOS рекомендует работать с полностью выдвинутой насадкой воздуходува.

- Следите за направлением ветра и перемещайте изделие по направлению ветра.
- Используйте соответствующие садовые инструменты, чтобы отделить материал от земли.
- На запыленных участках используйте распылители для увлажнения. За счет этого уменьшается время работы.
- После работы храните изделие в вертикальном положении.
- Во время работы поворачивайте ручку вперед и назад, влево и вправо, в зависимости от привычки использования

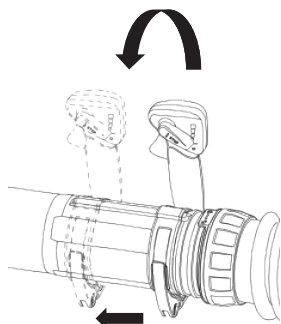

5.7 Остановка изделия

ВНИМАНИЕ! Не останавливайте изделие на полной скорости.

Опустите рычаг управления дросселем в крайнее нижнее положение.

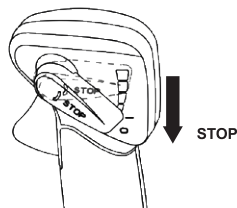

При запуске верните рычаг в положение (I).

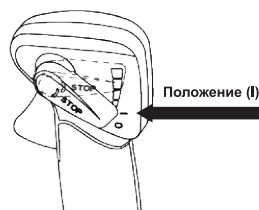

И ПРИМЕЧАНИЕ При остановке изделия слышен стук. Это норма, такое поведение не является признаком неисправности изделия.

6 ТЕХОБСЛУЖИВАНИЕ И УХОД

⚠ ПРЕДУПРЕЖДЕНИЕ! Перед техническим обслуживанием изделия внимательно изучите раздел техники безопасности.

⚠ ОПАСНОСТЬ! Угроза жизни из-за **ненадлежащего обслуживания**. Обслуживание неквалифицированными лицами, а также использование неразрешенных запчастей могут привести к серьезным травмам и даже к смерти во время работы.

- Не удаляйте предохранительные приспособления и не выводите их из строя.
- Используйте только разрешенные оригинальные запчасти.
- Убедитесь, что устройство находится в рабочем и чистом состоянии путем регулярного и надлежащего обслуживания.

⚠ ОСТОРОЖНО! Опасность травмирования. Движущиеся части и детали с острыми краями могут привести к травмам.

- Всегда носите защитные перчатки во время технического обслуживания, ухода и очистки!

Правильное техобслуживание и уход необходимы для поддержания работоспособности и безопасности устройства. Обратите внимание на следующие моменты:

- Выполняйте работы по техническому обслуживанию и уходу, только если у вас есть необходимые знания и инструменты.
- Дождитесь, пока двигатель не остынет полностью.
- Заменяйте изношенные или неисправные

детали оборудования только на оригинальные запасные части от производителя.

- Запрещается выполнять работы по техническому обслуживанию, которые не описаны в данном руководстве. Обратитесь для этого в авторизованный сервисный центр. Неразрешенные действия приводят к аннулированию гарантии производителя.

Периодичность работ по техническому обслуживанию и уходу приведена в графике технического обслуживания.

6.1 График технического обслуживания

Техническое обслуживание	Еже-дневно	Еже-дельно	Ежеме-сячно
Очистите внешние поверхности.	X		
Убедитесь, что рукоятка управления работает исправно.	X		
Проверьте работу переключателя запуска/остановки.	X		
Проверьте двигатель, топливный бак и топливопроводы на наличие утечек. Проверьте топливный фильтр на наличие загрязнений. При необходимости замените топливный фильтр.	X		
Очистите воздушный фильтр. При необходимости замените воздушный фильтр.	X		
Затяните гайки и винты.	X		
Осмотрите воздухопровод и убедитесь, что он не засорен.	X		
Осмотрите стартер и шнур стартера на наличие повреждений.		X	
Осмотрите амортизаторы на наличие повреждений, трещин и деформации. Проверьте правильность установки амортизаторов.		X	
Проверьте свечу зажигания.		X	
Очистите систему охлаждения.		X	
Очистите наружные поверхности карбюратора и область вокруг него.		X	
Прочистите топливный бак.			X
Осмотрите все провода и соединения.			X

Техническое обслуживание	Еже-дневно	Еже-дельно	Еже-месячно
Осмотрите и очистите искрогасительную сетку на глушителе (для изделий без каталитического нейтрализатора).		X	
Осмотрите и очистите искрогасительную сетку на глушителе (для изделий с каталитическим нейтрализатором).			X
Проверьте свечу зажигания. При необходимости выполните замену.			X

6.2 Регулировка оборотов холостого хода

1. Убедитесь, что воздушный фильтр чист, а крышка воздушного фильтра установлена на место.
2. Отрегулируйте обороты холостого хода с помощью винта холостого хода. Информацию о расположении винта холостого хода на изделии см. в разделе «Описание продукта»

6.3 Проверка свечи зажигания

ВНИМАНИЕ! Используйте только рекомендуемые свечи зажигания. См. раздел «Технические характеристики». Применение неподходящих свечей зажигания может привести к повреждению изделия.

1. Остановите двигатель и дайте изделию остыть.
2. Очистите свечу зажигания, если она загрязнена.
3. Проверьте правильность зазора между электродами. См. раздел «Технические характеристики»
4. Выполняйте замену свечи зажигания раз в месяц или чаще, если необходимо.

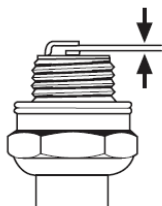

6.4 Техобслуживание глушителя

ВНИМАНИЕ! Если искрогасительная сетка часто засоряется, это может быть признаком нарушения работы каталитического нейтрализатора.

Обратитесь к своему сервисному дилеру для проверки глушителя.

- При засорении искрогасительной сетки возможен перегрев, который приведет к повреждению цилиндра и поршня.

ВНИМАНИЕ! В случае повреждения искрогасительную сетку следует заменить. Запрещается использовать изделие с поврежденной или отсутствующей искрогасительной сеткой глушителя.

- Очистите искрогасительную сетку на глушителе.

Используйте проволочную щетку.

- Обратитесь к сервисному дилеру для замены или обслуживания глушителя и искрогасительной сетки через 50 часов работы.

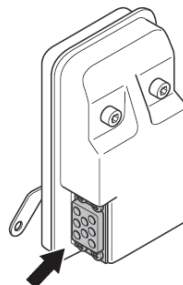

6.5 Проверка и очистка системы охлаждения

Система охлаждения включает охлаждающие ребра на цилиндре и фильтр в воздуховоде.

1. Остановите двигатель.
2. В системе охлаждения не должно быть загрязнений и засоров. При необходимости очистите фильтр в воздуховоде и охлаждающие ребра.

ВНИМАНИЕ! Загрязнение или засорение системы охлаждения может привести к перегреву двигателя, в результате чего возможно повреждение изделия. Засоренный фильтр в воздуховоде снижает силу обдува.

3. Осмотрите систему охлаждения на наличие повреждений. Убедитесь, что детали правильно установлены на изделие.

6.6 Очистка воздушного фильтра

ВНИМАНИЕ! Запрещается использовать изделие без воздушных фильтров или с грязными воздушными фильтрами. Пыль в воздухе может привести к повреждению двигателя.

1. Переведите заслонку в закрытое положение.
2. Снимите крышку воздушного фильтра.
3. Извлеките воздушные фильтры.

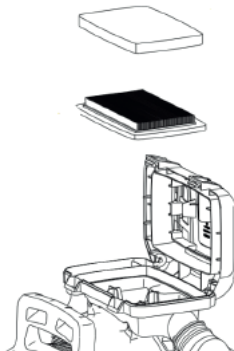

4. Очистите воздушные фильтры.

ВНИМАНИЕ! Очистите губчатый фильтрующий элемент теплой водой с мылом. Перед сборкой проверьте, сухой ли он. Если он влажный, пользоваться им запрещено.

И ПРИМЕЧАНИЕ Воздушные фильтры после эксплуатации в течение длительного периода невозможно полностью вычистить. Регулярно выполняйте замену воздушных фильтров и всегда заменяйте неисправные фильтры.

5. Очистите внутреннюю поверхность крышки воздушного фильтра щеткой.
6. Вставьте воздушные фильтры.
7. Установите крышку воздушного фильтра на изделие.

7 ПОИСК И УСТРАНЕНИЕ НЕИСПРАВНОСТЕЙ

Двигатель не запускается		
Проверка	Возможная причина	Решение
Собачки стартера	Блокировка или износ собачек стартера	Отрегулируйте или замените собачку(-и) стартера.
		Очистите поверхность вокруг собачки(-ек) стартера.
		Обратитесь к авторизованному сервисному дилеру.
Топливный бак	Топливо несоответствующего типа.	Опорожните топливный бак и залейте подходящее топливо.
Карбюратор	Регулировка оборотов холостого хода.	Отрегулируйте частоту вращения холостого хода с помощью винта регулировки холостого хода.
Зажигание (нет искры)	Свеча зажигания загрязнена или намокла.	Убедитесь, что свеча зажигания сухая и чистая.
	Неверный зазор между электродами свечи зажигания.	Очистите свечу зажигания. Проверьте правильность зазора между электродами.
Свеча зажигания		Плохой контакт свечи зажигания.
	Затяните свечу зажигания.	
	Посторонние материалы на электродах свечи зажигания.	Убедитесь, что используется надлежащая топливная смесь.
Убедитесь, что воздушный фильтр чист.		

Двигатель запускается, но затем снова останавливается

Проверка	Возможная причина	Решение
Топливный бак	Топливо несоответствующего типа.	Опорожните топливный бак и залейте подходящее топливо.
Карбюратор	Некорректная работа двигателя на холостых оборотах.	Обратитесь к своему дилеру по обслуживанию.
Воздушный фильтр	Засорение воздушного фильтра.	Очистите воздушный фильтр.

Во всех остальных случаях обратитесь в авторизованный сервисный центр.

8 ТРАНСПОРТИРОВКА И ХРАНЕНИЕ

⚠ ПРЕДУПРЕЖДЕНИЕ! Во избежание возгорания убедитесь в отсутствии утечек или паров во время транспортировки или хранения. Убедитесь в отсутствии риска возникновения искр или возгорания.

- Сливайте топливо из топливного бака перед транспортировкой или помещением изделия на длительное хранение. Нажмите праймер, чтобы удалить все топливо. Утилизируйте топливо в специально предназначенном для этого месте.
- Перед помещением изделия на длительное хранение очистите его и проведите полное обслуживание.
- Снимите свечу зажигания и залейте в цилиндр примерно 15 мл масла для двухтактных двигателей. Переверните изделие 3 раза и установите на место свечу зажигания.
- Надежно закрепляйте изделие на транспортном средстве на время транспортировки.
- Храните изделие в сухом, прохладном и чистом месте с хорошей вентиляцией. Храните изделие в недоступном для детей месте.

9 УТИЛИЗАЦИЯ

- Использованные бензин и моторное масло не относятся к бытовому мусору. Их необходимо собирать и утилизировать отдельно!
- Перед утилизацией устройства необходимо опорожнить топливный бак и масляный бак двигателя!
- Упаковка, устройство и принадлежности изготовлены из пригодных для переработки материалов и подлежат соответствующей утилизации.

10 ТЕХНИЧЕСКИЕ ХАРАКТЕРИСТИКИ

	BPB 580
Артикул №	212956
Сухой вес	12,4 кг
Тип двигателя	2-тактный двигатель
■ Рабочий объем	79.4 см ³
■ Максимальная мощность	3,4 кВт / 7500 мин ⁻¹
■ Обороты холостого хода	3150 (±150 мин ⁻¹)
■ Каталитический нейтрализатор	Нет
■ Свеча зажигания	CMR7H
■ Зазор между электродами	0,6-0,7 мм
■ Момент затяжки свечи зажигания	18-20 Н·м
■ Зажигание	Электронное
■ Емкость топливного бака	2,4/2400 л / см ³
■ Бензин	Неэтилированный, минимальное октановое число: 92
■ Масло	Высококачественное синтетическое для 2-тактных двигателей; стандарт JASO FC или JASO FD; стандарт API TC или API TC+
■ Соотношение рабочей смеси [бензин:масло для 2-тактных двигателей]	40:1 (для FC/TC); 50:1 (для FD/TC+)
Потребление	358 г/кВт*ч
Эквивалентный уровень давления звука на уровне уха пользователя с насадкой воздуходувки (оригинальной)	101 дБ (А)
Эквивалентный уровень вибрации (ahv,eq) на ручках	1,9 м/с ²
Максимальная скорость воздуха с круглой / плоской насадкой	82 / 92 м/с
Расход воздуха с круглой / плоской насадкой	1480 / 1342 м ³ /час
Сила выдувания с круглой / плоской насадкой	42,7 / 42,1 N

11 СЕРВИСНОЕ ОБСЛУЖИВАНИЕ

Если у вас есть вопросы относительно гарантии, ремонта или запасных частей, обратитесь в ближайший сервисный центр GEOS. Адрес можно найти в Интернете по следующему адресу: www.geos-garden.ru

12 ГАРАНТИЯ

Мы устраняем возможные дефекты материалов или производства в течение срока давности, установленного законом в отношении рекламаций по качеству, путем ремонта или замены изделия. Срок давности определяется законодательством страны, в которой было приобретено устройство.

Наше гарантийное обязательство действительно только при:

- Соблюдении данного руководства по эксплуатации;
- Надлежащем обращении;
- Использовании оригинальных запасных частей.

Гарантия аннулируется при:

- Самостоятельных попытках ремонта;
- Самостоятельных технических изменениях;
- Использовании не по назначению.

Гарантия не распространяется на:

- повреждения лакокрасочного покрытия, вызванные нормальным износом;
- изнашивающиеся части, обозначенные в ведомости запасных частей рамкой xxxxxx (x);
- двигатели внутреннего сгорания (на них распространяются гарантийные положения соответствующего производителя).

Гарантийный срок начинается после покупки первым конечным пользователем. Определяющим фактором служит дата на документе, подтверждающем покупку. Обращайтесь с настоящим сертификатом и документом, подтверждающим покупку, к своему дилеру или в ближайший авторизованный сервисный центр. Настоящий сертификат не касается гарантируемых законом прав на претензии покупателя к продавцу.

Гарантийный срок: 1 год. Для получения информации по расширенной гарантии (дополнительный 1 год) и регистрации изделия пройдите по ссылке:

<https://geos-garden.ru/guarantee/> или обратитесь к продавцу.



Срок службы прибора: 5 лет.

Производитель оставляет за собой право без предварительного уведомления покупателя вносить изменения в конструкцию, дизайн, комплектацию и/или технологию изготовления изделия с целью улучшения его свойств.

- Запрещается вносить изменения в изделие без разрешения производителя. Используйте только оригинальные принадлежности. Несанкционированные модификации и/или неофициальные принадлежности могут привести к серьезным травмам или смерти оператора или других лиц.
- Не используйте поврежденное изделие. Проверяйте состояние защитных устройств и проводите техническое обслуживание в соответствии с инструкциями в данном руководстве по эксплуатации. Все прочие виды технического обслуживания должны проводиться сертифицированными специалистами по обслуживанию.

- Все работы по обслуживанию и ремонту должны выполняться сертифицированными специалистами по обслуживанию. Если какая-либо часть изделия неисправна, обратитесь в сервисный центр.

13 РАСШИФРОВКА ДАТЫ ПРОИЗВОДСТВА ПО СЕРИЙНОМУ НОМЕРУ

День, месяц и год изготовления изделия приведены на информационной табличке устройства («шильд») , нанесенной на изделие.

Расшифровка даты производства по серийному номеру

Пример серийного номера:

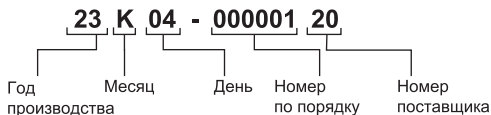

- | | |
|-----------|--------------|
| 20 = 2020 | A = январь |
| 21 = 2021 | B = февраль |
| 22 = 2022 | C = март |
| 23 = 2023 | D = апрель |
| 24 = 2024 | E = май |
| 25 = 2025 | F = июнь |
| 26 = 2026 | G = июль |
| 27 = 2027 | H = август |
| 28 = 2028 | I = сентябрь |
| 29 = 2029 | J = октябрь |
| 30 = 2030 | K = ноябрь |
| 31 = 2031 | L = декабрь |

В примере: дата производства изделия 4 ноября 2023 года

Образец информационной таблички устройства (шильд):

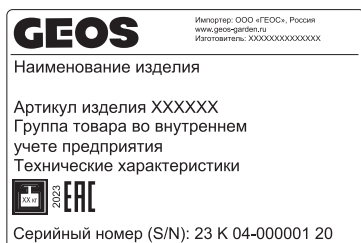

GEOS

ИМПОРТЕР:

ООО «ГЕОС»
107553, РФ, Москва, ул. Б. Черкизовская, д. 24А, стр. 1
E-mail: help@geos.msk.ru
Тел.: 8 800 333 19 31

geos-garden.ru

Изготовитель:
Shandong Surui Power Technology Co., LTD
C11 Tancheng High-tech Electronic Industry Park, Linyi, Shandong China
Сделано в Китае



www.geos-garden.ru